

uitwerkbijlage

Naam kandidaat \_\_\_\_\_ Kandidaatnummer \_\_\_\_\_

1

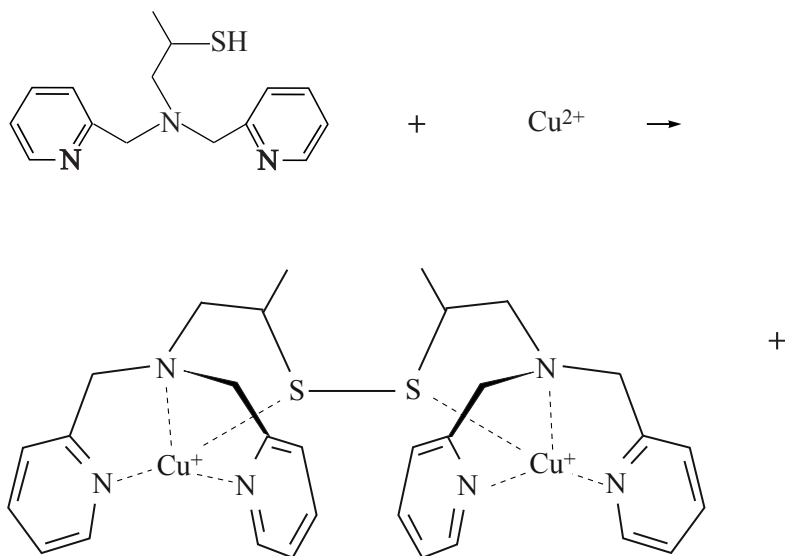

16

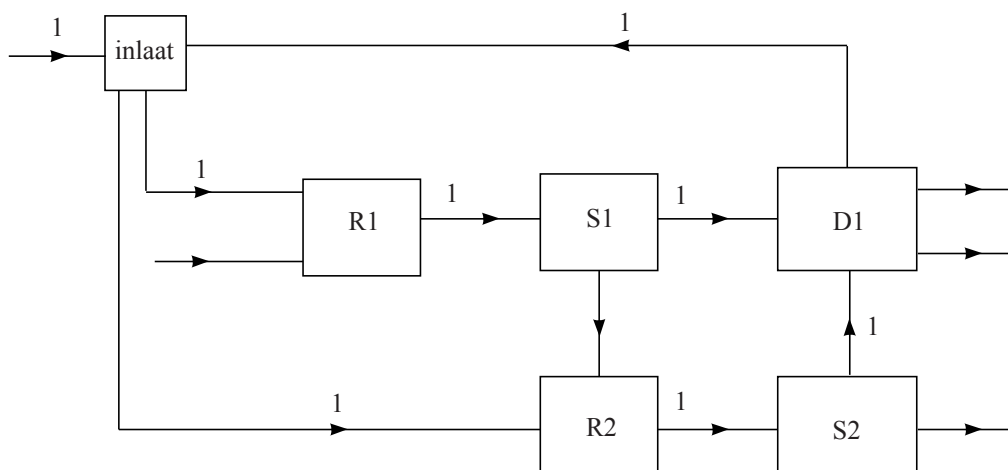

**VERGEET NIET DEZE UITWERKBIJLAGE IN TE LEVEREN**